

「シュトーマクラシック」① 全体構成

* 主要部のみの参考ディテールのため、詳細の内容をご確認されたい方は
参考ディテール集と施工ガイドを弊社までお問い合わせ下さい。

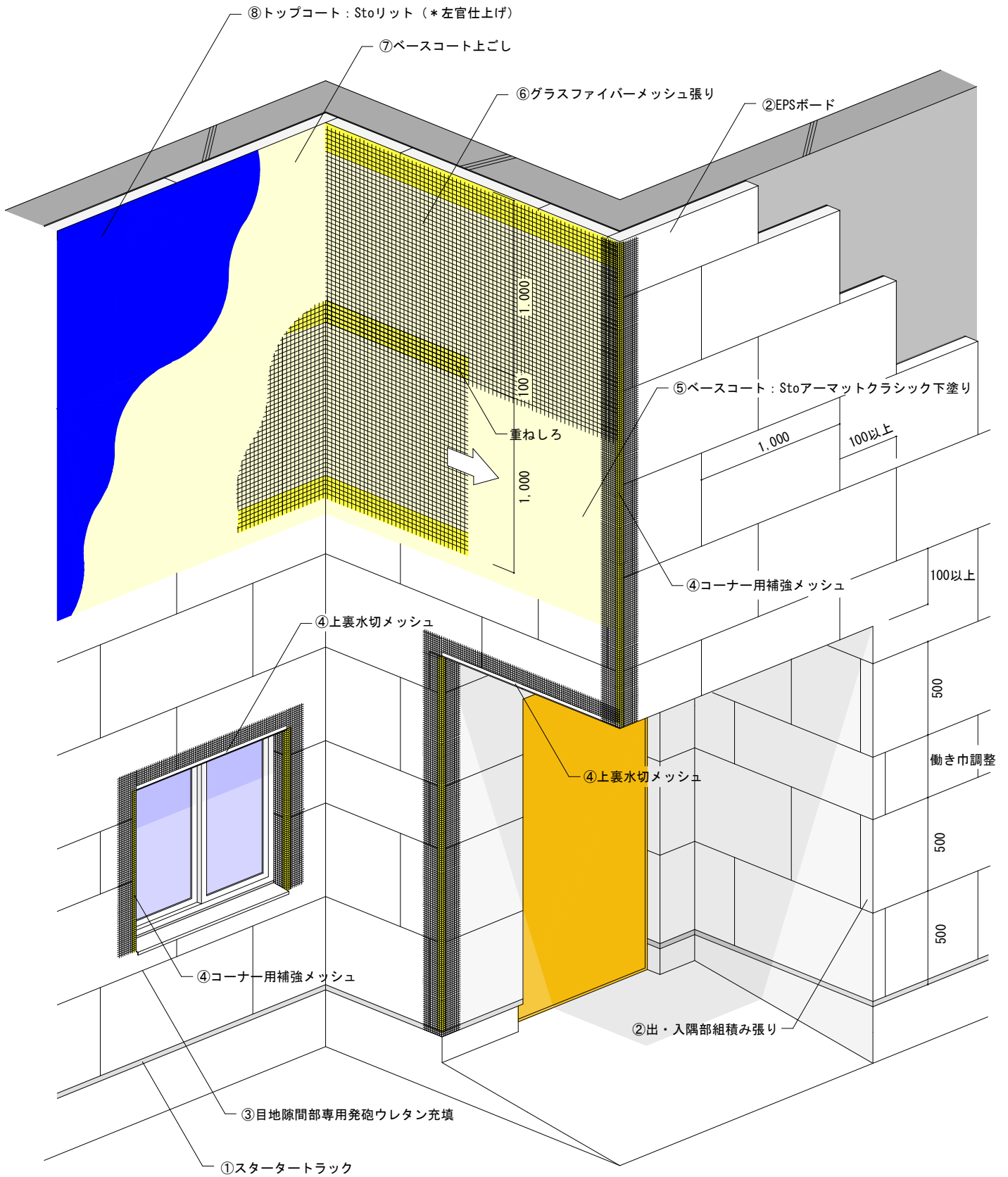
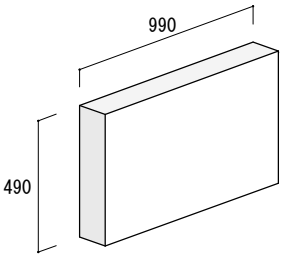
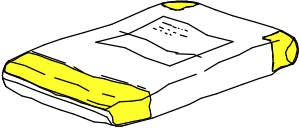
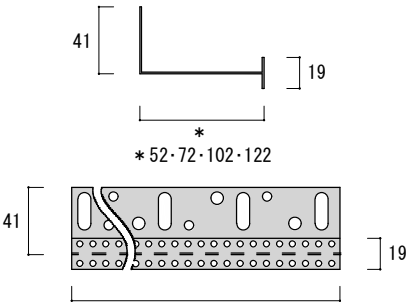
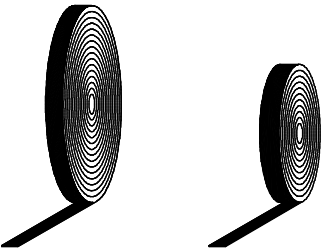
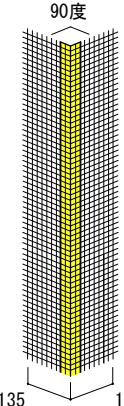
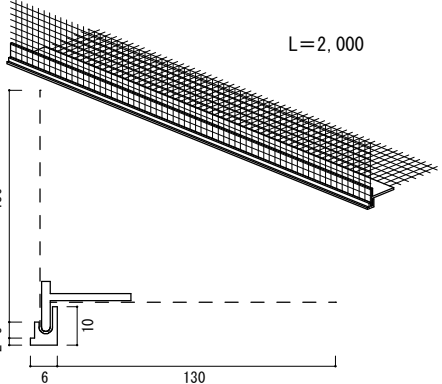
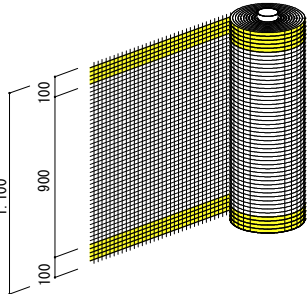
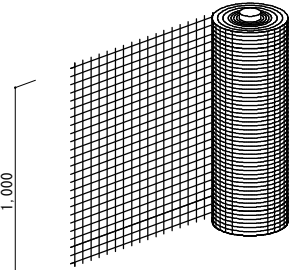
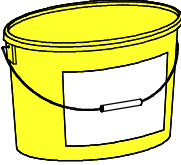
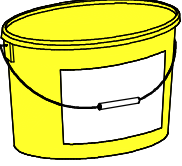
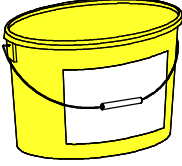
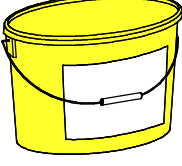

「シュトーサーモクラシック」② 主要材料荷姿

<p>断熱材：EPSボード</p>  <p>t 50・70・100・120</p> <p>* ビーズ法ポリスチレンフォーム(JIS A 9511)</p>	<p>モルタル接着剤：Sto-ADH-B</p>  <p>25kg/袋 硬化時間：24時間以上(乾燥時期) 標準加水量：6% / 袋</p>	<p>スタータートラック</p>  <p>41 19 * 52・72・102・122 L=2,000 アルミ押出型材</p>
<p>シーリングテープ (他部材取り合い部)</p>	<p>コーナー用補強メッシュ (出隅・窓抱き部)</p>	<p>上裏水切メッシュ (下り壁・窓上端抱き)</p>
 <p>t 2~6mm 用 W15 18m巻き</p> <p>t 5~12mm 用 W15 9m巻き</p>	 <p>90度 L=2,500 135 135 * 角度自在タイプ有り</p>	 <p>L=2,000 130 2.5 6 130</p>
<p>補強メッシュ：Stoレギュラーメッシュ</p>	<p>耐衝撃用メッシュ：Stoパンザーメッシュ</p>	<p>ベースコート：Stoアーマットクラシック</p>
 <p>1,100 100 900 100 50m巻き</p>	 <p>1,000 25m巻き</p>	 <p>23kg/缶 硬化時間：24時間以上(乾燥時期)</p>
<p>トップコート：Stoリット・シルコ</p>	<p>Stoカラークリラン (補修・メンテナンス用)</p>	<p>ベースコート：Stoフレキシル (基礎部)</p>
 <p>25kg/缶 硬化時間：24時間以上(乾燥時期) テクスチャー：K1.0 1.5 2.0 3.0 ：R1.5 2.0 3.0</p>	 <p>10% / 缶 (55㎡) 15% / 缶 (83㎡) 硬化時間：24時間以上(乾燥時期)</p>	 <p>18kg/缶 硬化時間：24時間(乾燥時期) * 耐水効果</p>

「シュトーサーモクラシック」③ 基礎部納まり1

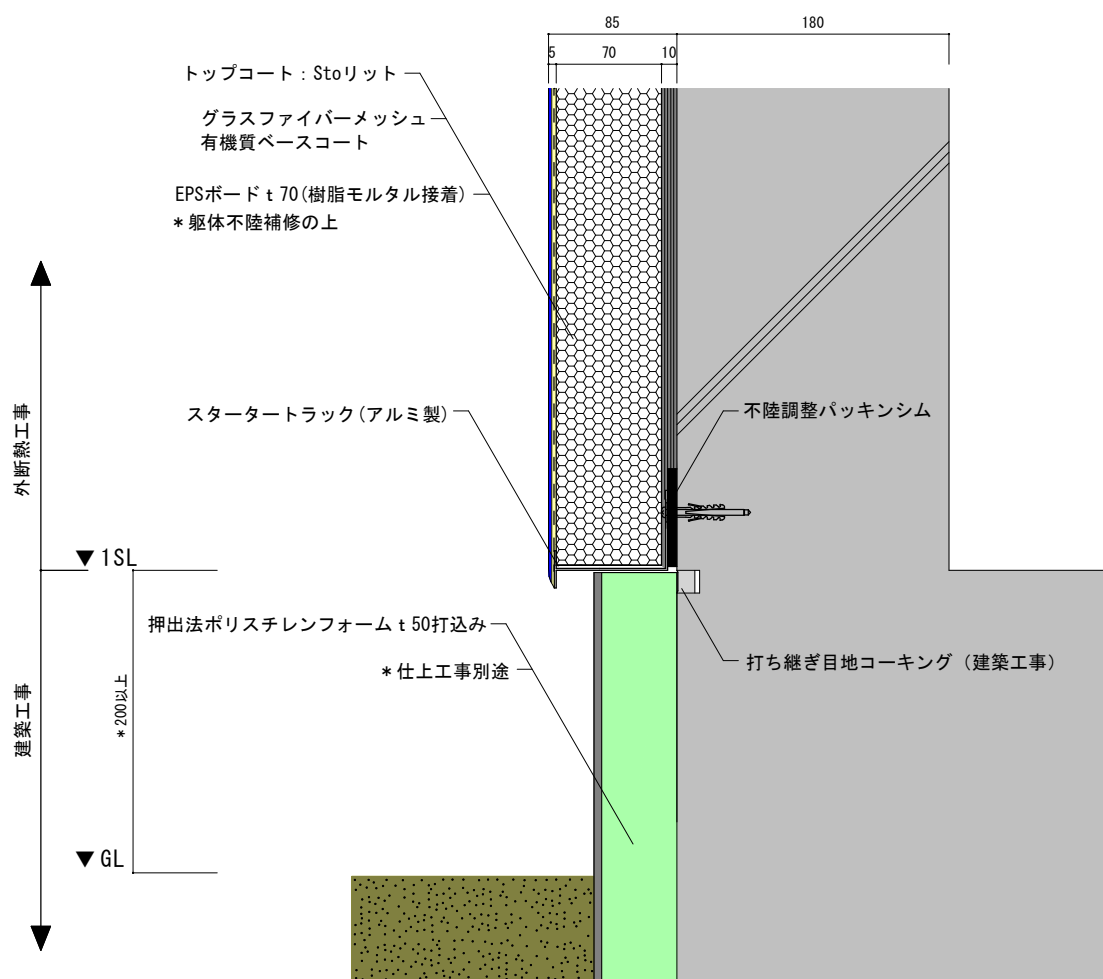
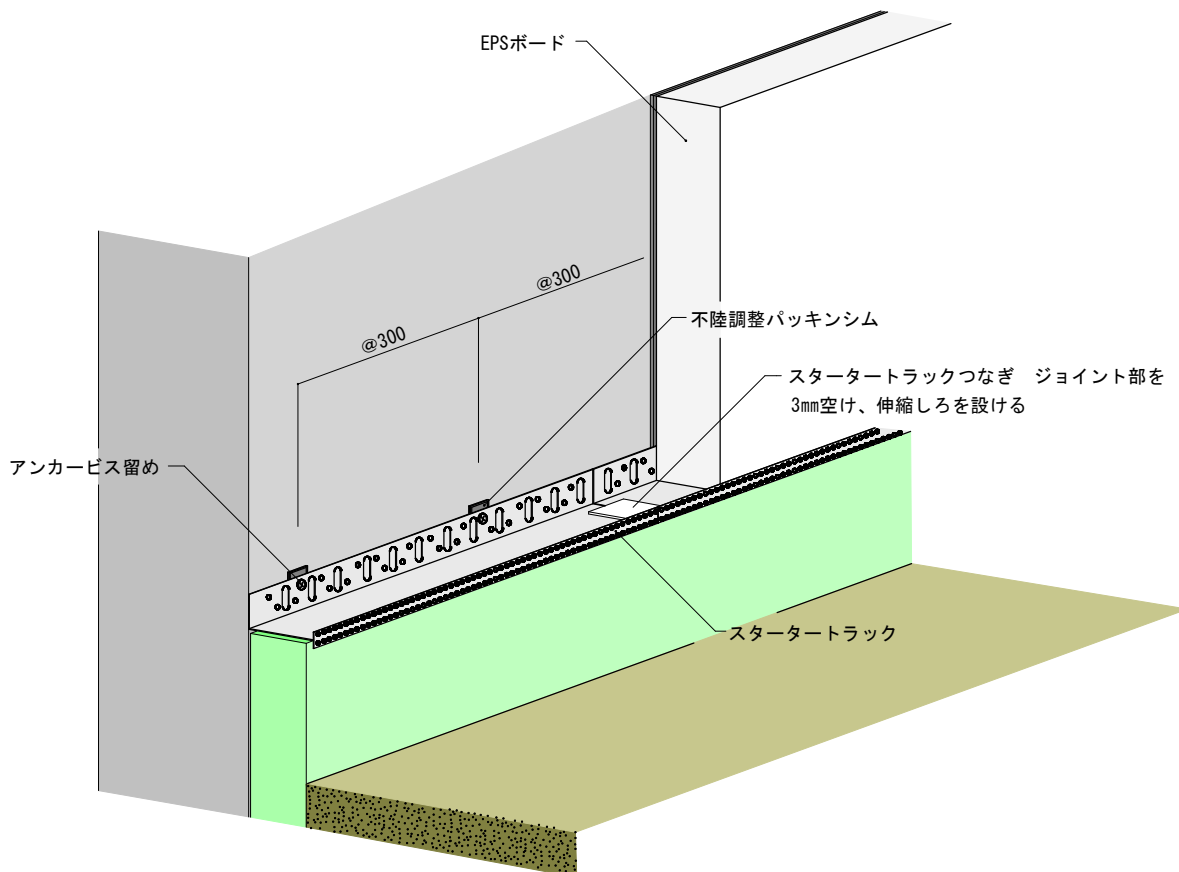

「シュトーサーモクラシック」④ パラペット納まり

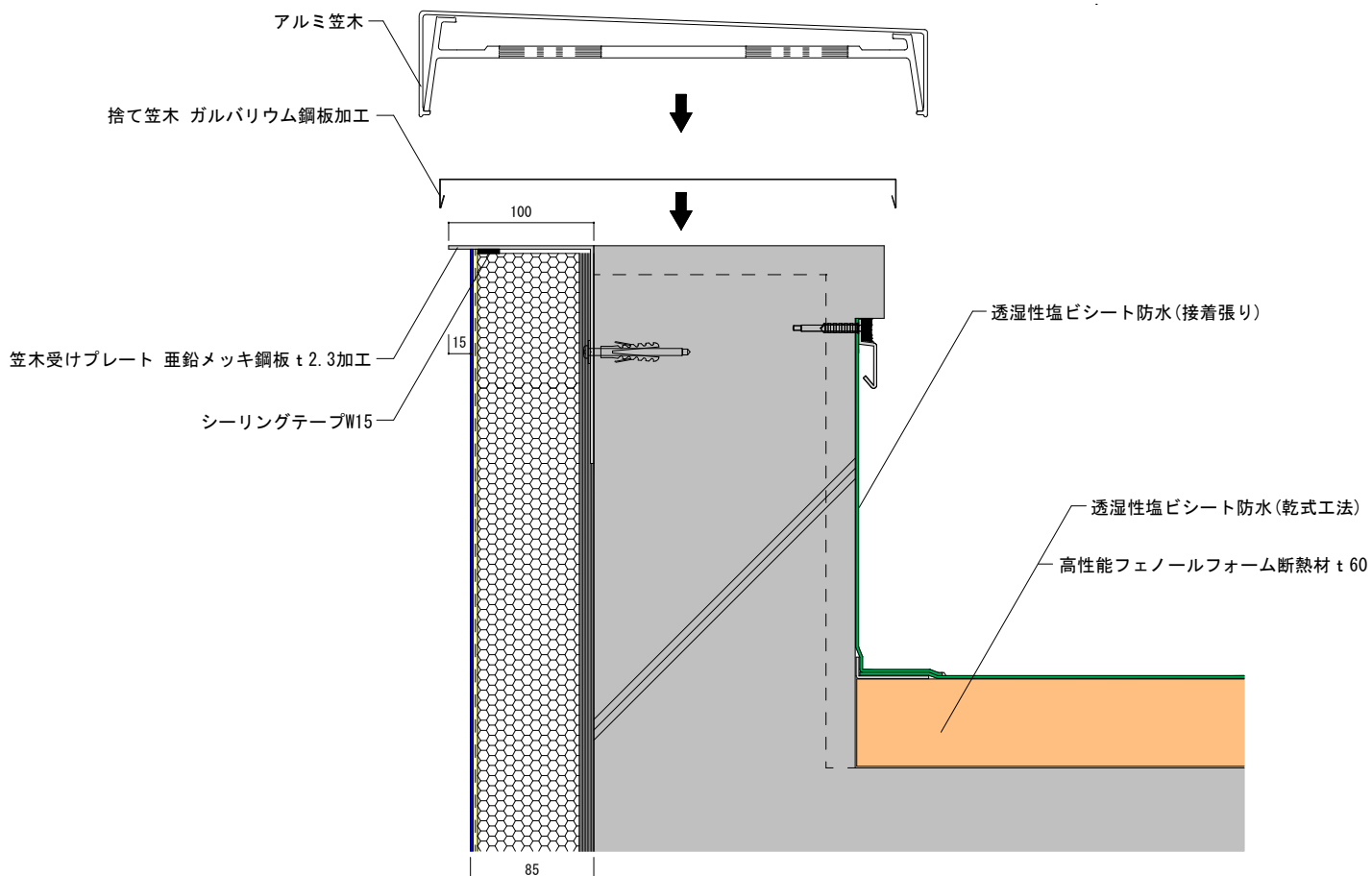
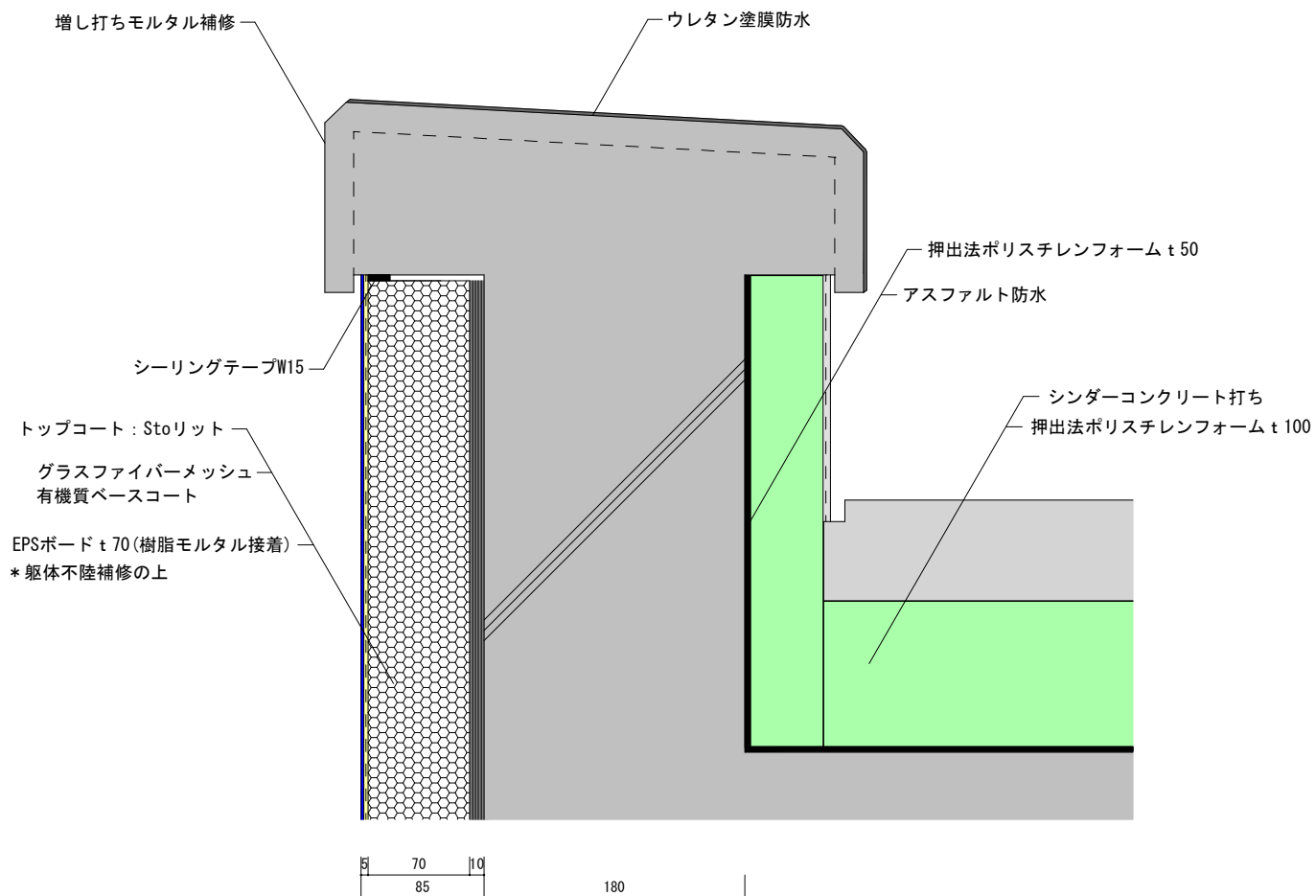

「シュトーサーモクラシック」⑤ 他部材取合い納まり

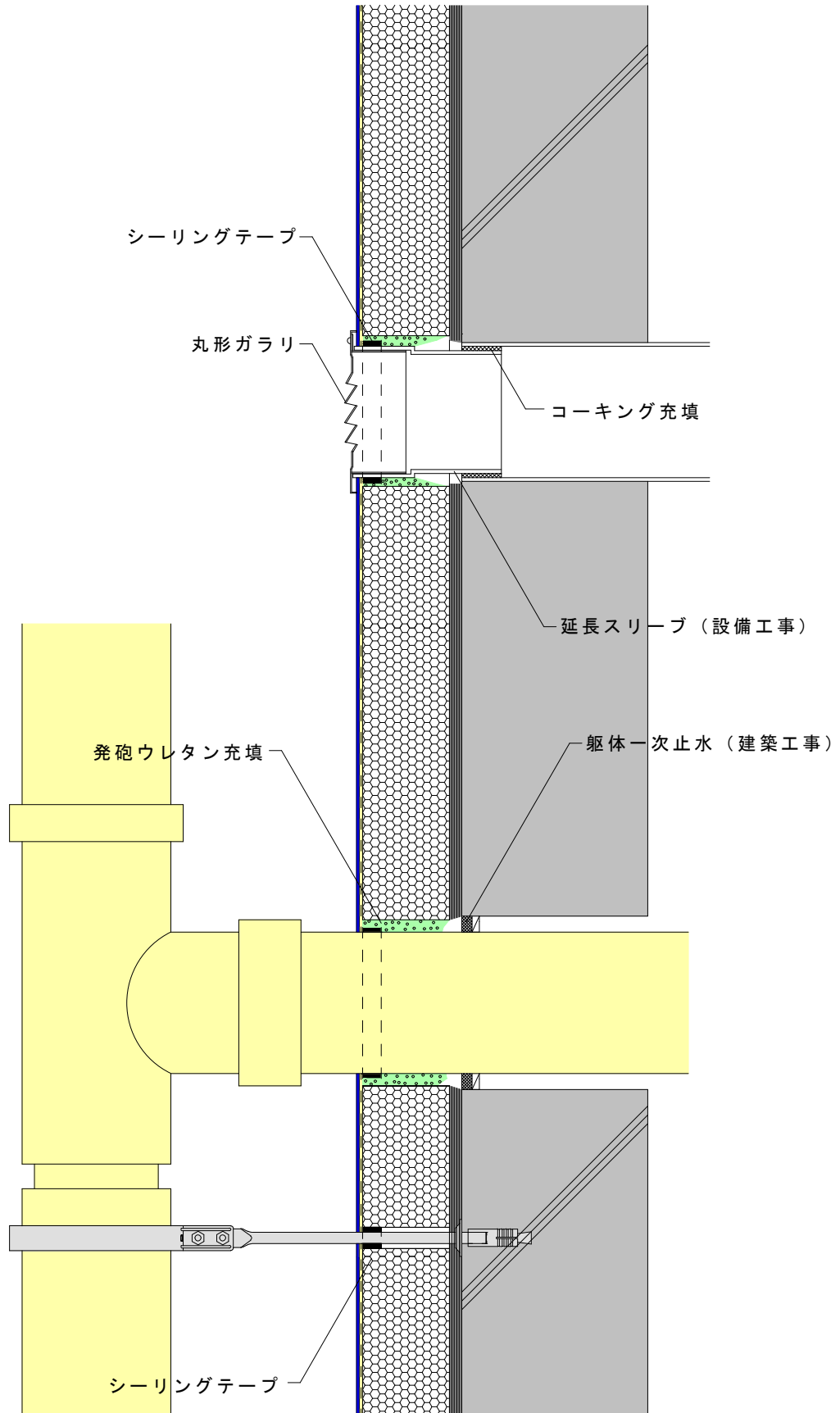

「シュトーマクラシック」⑥ 樹脂サッシ取合い納まり1

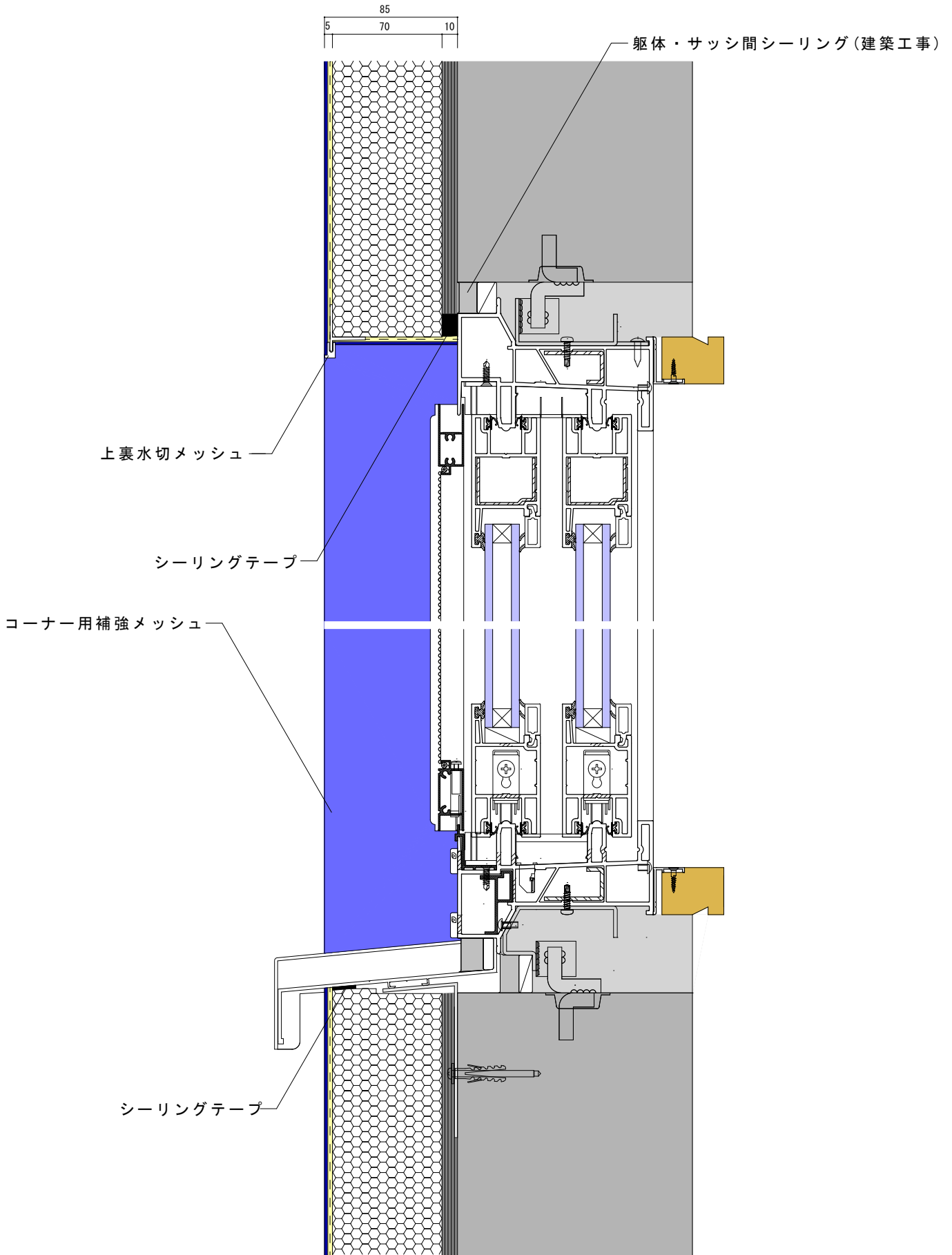

「シューターモクラシック」⑦ 樹脂サッシ取合い納まり2

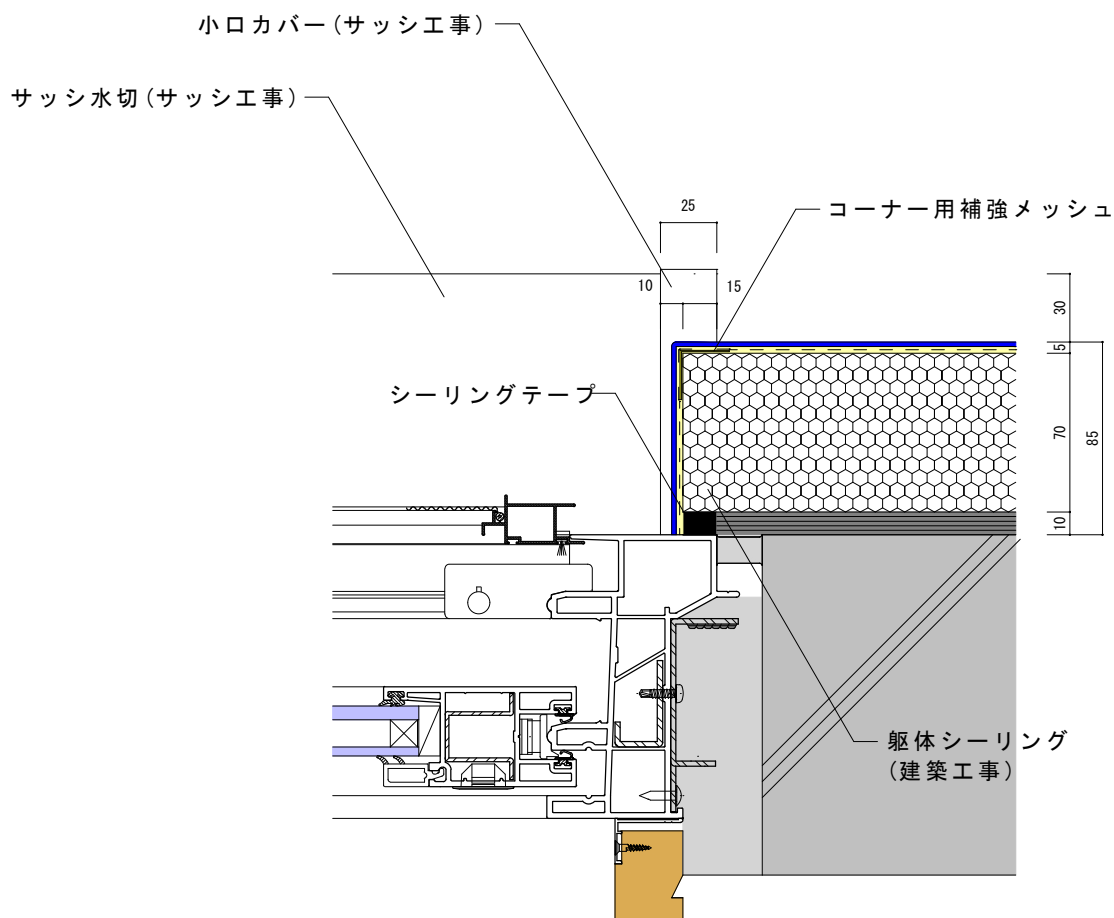
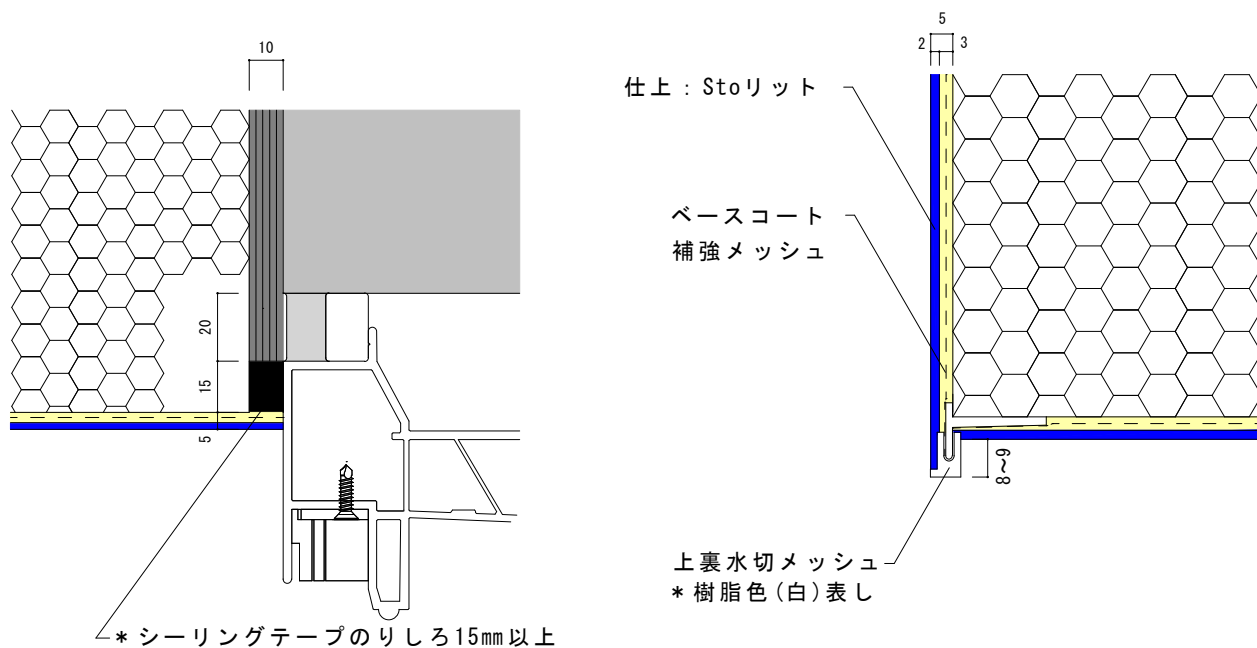

サッシ取合平面図

「シュトーマクラシック」⑧ ブリックススリップス（擬似レンガ）

* 各厚み約5mm

